

## ПАВ фильтр на частоту 1980 МГц с полосой 40 МГц

**Название:** Фильтр на ПАВ FP-1980B40

**Обозначение:** FP-1980B40

**Корпус:** SMD 3,0 x 3,0

**Категория качества:** ОТК

**Основные технические параметры фильтра**

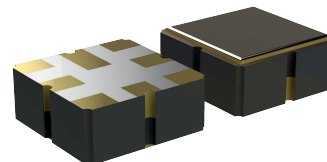

Параметр	Ед.	Мин.	Тип.	Макс.
Центральная частота (F <sub>0</sub> )	МГц		1980	
Вносимое затухание от 1960 – 2000 МГц	дБ		3,3	5
Ширина полосы пропускания	МГц		40	
Неравномерность АЧХ от 1960 – 2000 МГц	дБ		1,3	2
Неравномерность ГВЗ от 1960 – 2000 МГц	нс		11	25
КСВ от 1960 – 2000 МГц			2,2	2,5
Затухание в полосах задерживания	дБ	33	48	
Температурный коэффициент частоты	ppm/°C		-36	

- Максимальный уровень входного непрерывного сигнала 10 дБм
- Максимальный уровень постоянного напряжения 3 В
- Сопротивление нагрузки и генератора балансные 150 ± 5 Ом
- Диапазон рабочих температур: -40°C ... +85°C

**\* Внимание!!!**

Данное устройство относится к чувствительными к электростатическому разряду (ЧЭСР) компонентам. В соответствии с требованиями ГОСТ Р 53734.5.1-2009 персонал должен иметь заземление или эквипотенциальное соединение.

При работе персонала на ЭСР-защищенном рабочем месте, сотрудники должны быть заземлены через антистатические браслеты.

Для работы стоя персонал может заземляться либо с помощью антистатических браслетов, либо с помощью системы заземления «напольное покрытие - обувь».

## Общий вид фильтра

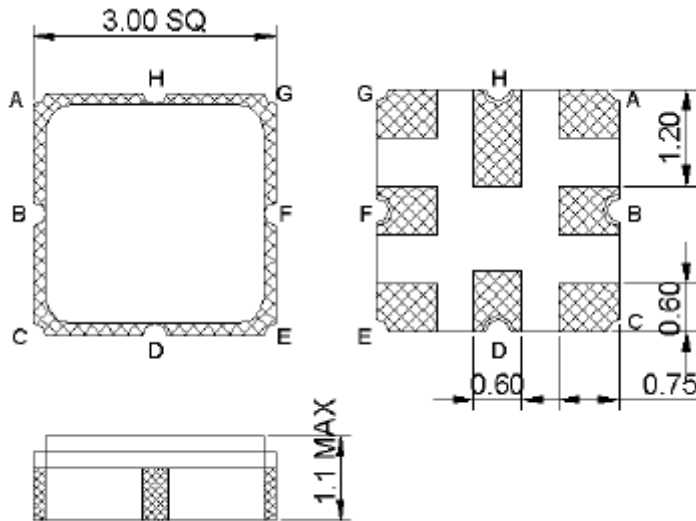

A,B: Балансный вход  
E,F: Балансный выход  
C,D,G,H: Земля

## Схема согласования

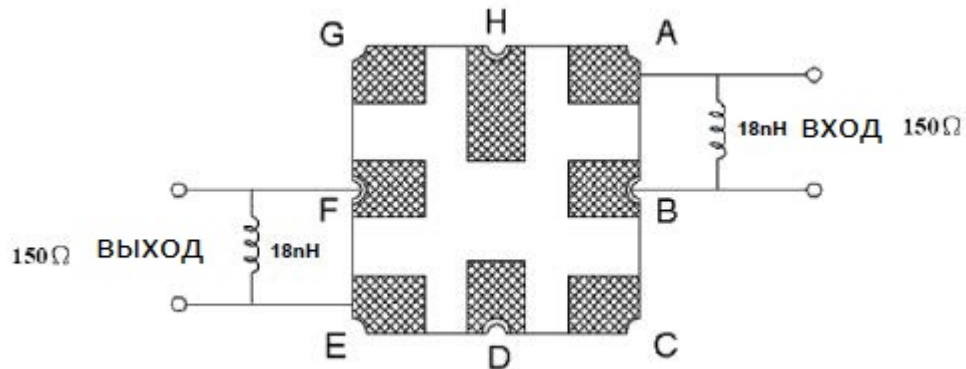

### \*\* Внимание!!!

Конкретные номиналы L, C элементов согласующей цепи (если таковые имеются в схеме включения) зависят от паразитных емкостей и индуктивностей измерительного устройства Поставщика или в печатной плате аппаратуры Заказчика. Конкретные значения номиналов элементов цепей подбираются при регулировке фильтра в аппаратуре Заказчика.

## АЧХ фильтра

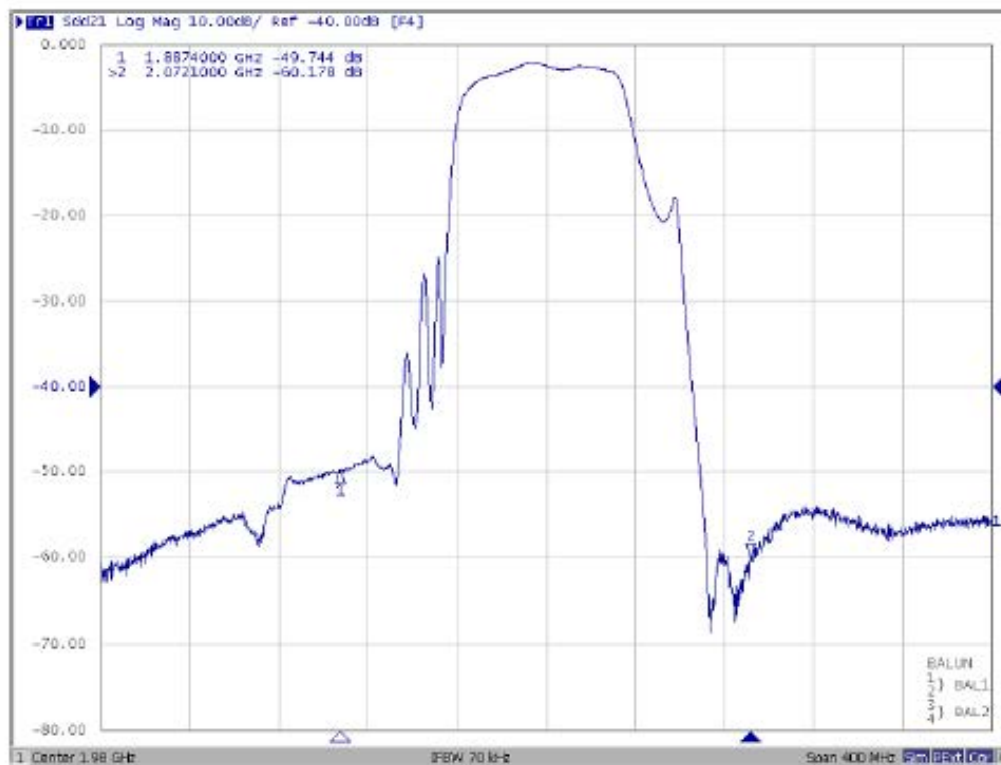
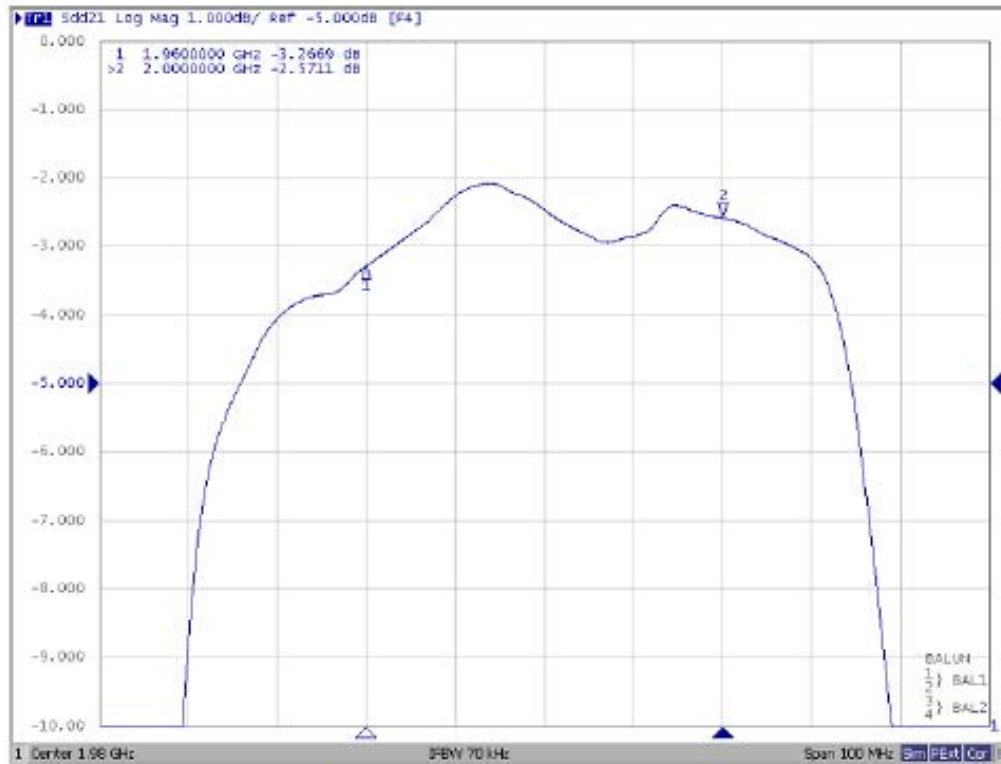

### КСВ S11

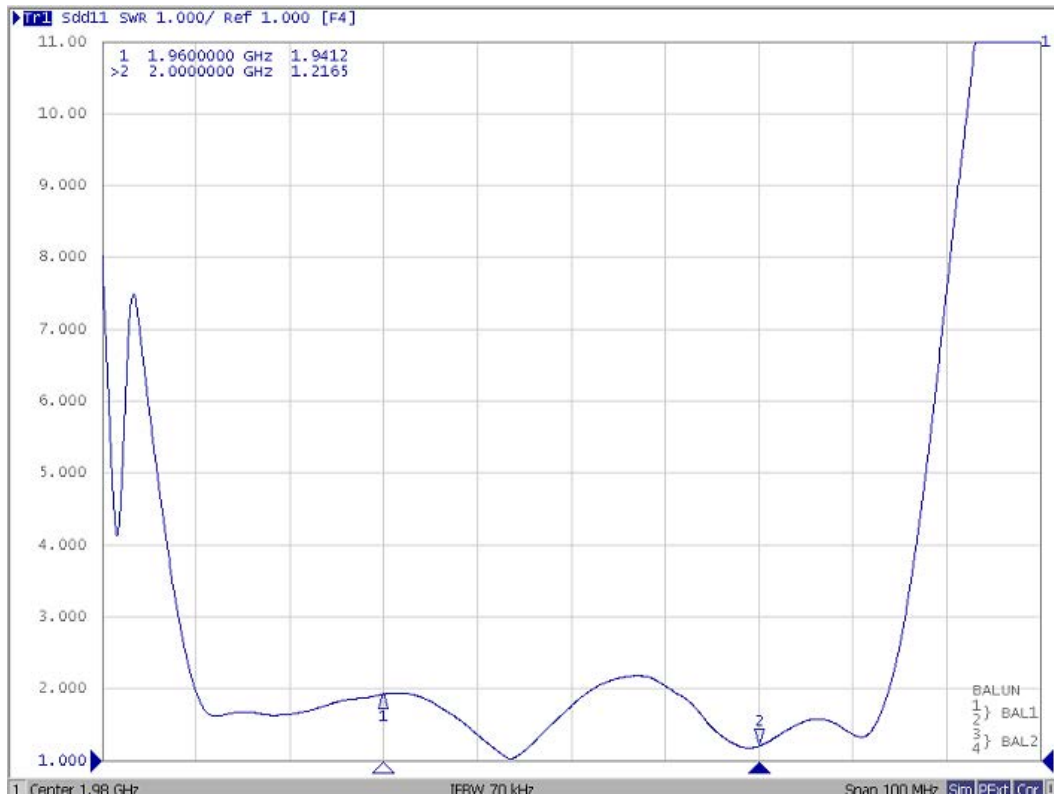

### КСВ S22

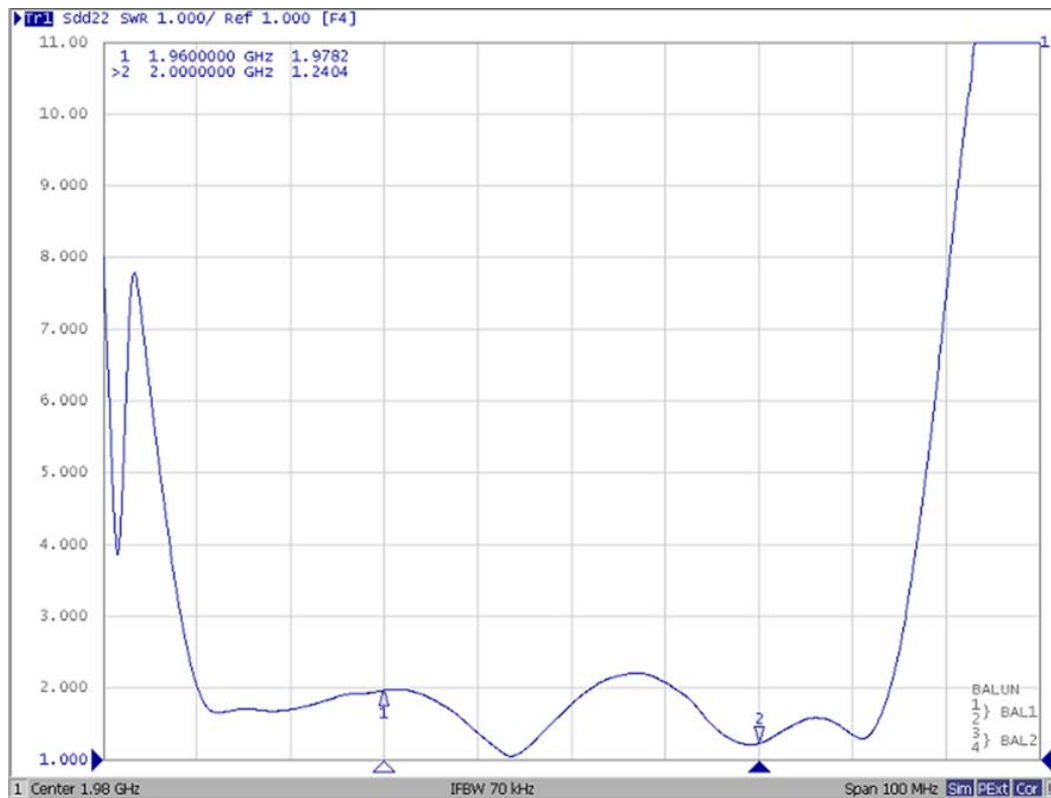

## Упаковка фильтров на ПАВ

Чертеж упаковочной антистатической ленты, ширина 12 мм:

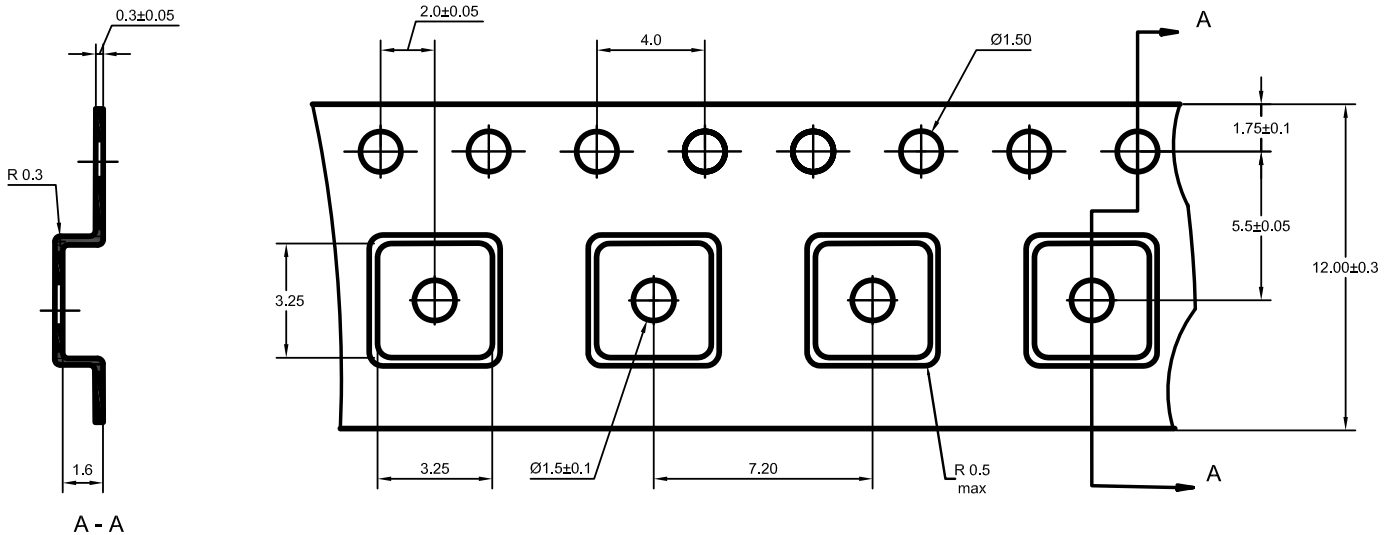

**SMD 3.0x3.0**

**При большом количестве фильтров в заказе лента будет поставляться на катушке диаметром 7 дюймов:**

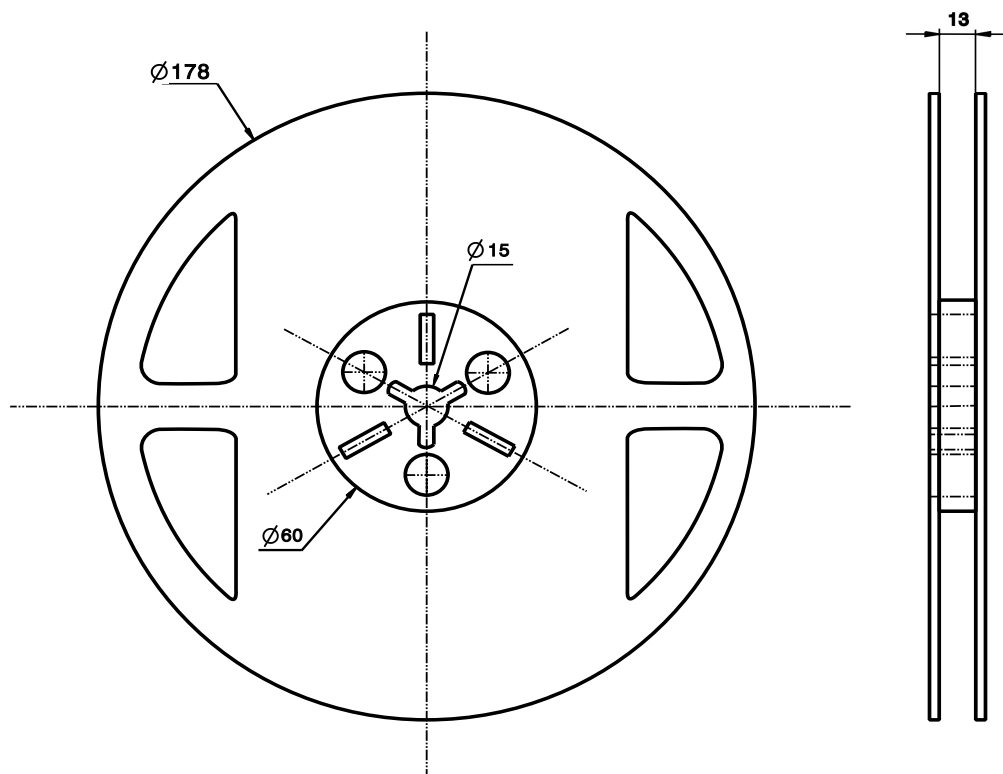

## Рекомендации для ручной пайки Фильтров в SMD – корпусах.

Пайка выводов фильтра в корпусе SMD должна производиться припоем с температурой плавления не более 150°C при помощи паяльника с температурой жала не более 160°C.

Требуется предварительный прогрев корпуса со скоростью не более 10°C/мин до температуры 100°C. При пайке рекомендуется использовать флюс радиомонтажный, нейтральный ЛТИ-120.

Время пайки не должно превышать 10 секунд.

## Рекомендации для автоматической пайки

Допускается пайка корпусов фильтра по периметру к монтажным элементам припоем с температурой плавления не более 150°C и паяльником с температурой жала не более 160°C.

Требуется предварительный прогрев корпуса со скоростью не более 10°C/мин до температуры 100°C.

При пайке рекомендуется использовать флюс радиомонтажный, нейтральный ЛТИ-120. Время пайки не должно превышать 10 секунд.

